

Conforme aux exigences de sécurité.

## CERTIFICAT DE GARANTIE

Certificat de garantie: Formula Baby vous garantit que ce produit est conforme aux exigences de sécurité telles que définies par la réglementation en vigueur, et qu'il ne présente aucun défaut de conception et fabrication au moment de son achat par le revendeur. Si après votre achat, durant une période de 24 mois, ce produit présentait un défaut dans le cas d'une utilisation normale telle que définie dans la notice d'emploi, Formula Baby s'engage à vous le réparer ou à vous le changer hors les cas d'exclusion suivants:

- utilisation et destination autres que celles prévues dans la notice d'utilisation,
- installation non conforme à la notice,
- réparation effectuée par une personne ou un revendeur non agréé,
- défaut de présentation d'une preuve d'achat,
- manque d'entretien de votre produit,
- remplacement de toutes pièces d'usure (roues, parties en frottement...) en utilisation normale.

### A partir de quand?

A compter de la date d'acquisition du produit.

### Pour combien de temps?

24 mois consécutifs et non transmissibles, seul le premier acheteur en est l'unique bénéficiaire.

### Que devez-vous faire?

A l'achat de votre produit, vous devez impérativement garder votre ticket de caisse où figure la date d'achat.

En cas de défaut, le produit devra être rapporté dans le magasin d'achat.

## GUARANTEE CERTIFICATE

Guarantee certificate: Formula Baby guarantees that this product complies with safety requirements as defined by the applicable regulations, and that it had no design or manufacturing faults when purchased by the retailer. If, within 24 months of purchase by you, this product should reveal any fault, subject to normal use as defined in the instructions for use, Formula Baby undertakes to repair it for you or to replace it, subject to the following exclusions:

- use and purpose other than those indicated in the instructions for use,
- installation not in accordance with the instructions,
- repair carried out by a non-approved person or retailer,
- proof of purchase not presented,
- product not maintained,
- replacement of any parts subject to wear (wheels, areas which rub, etc.) during normal use.

### From when?

From the date the product is purchased.

### For how long?

For 24 consecutive months, non-transferable; only the first purchaser benefits from this.

### What do you have to do?

After you purchase your product, you must keep the sales receipt showing the date of purchase.

If a problem should arise, the product must be taken back to the retailer from whom it was bought.

## GARANTIE - ZERTIFIKAT

Garantie-Zertifikat: Formula Baby garantiert Ihnen, dass dieses Produkt den Sicherheitsanforderungen gemäß der derzeit gültigen Gesetzgebung entspricht und zum Kaufzeitpunkt beim Fachhändler keinerlei Konzeptionsoder Fabrikations-Mängel aufweist. Sollten während eines Zeitraumes von 24 Monaten nach dem Kauf trotz normalen Gebrauchs - wie in der Gebrauchsanweisung definiert - Mängel beim Produkt auftreten, verpflichtet sich Formula Baby, das Produkt entsprechend zu reparieren oder es zu tauschen, außer in folgenden Fällen:

- andere Verwendung oder Bestimmung als die in der Gebrauchsanweisung aufgeführten,
- Montage, die nicht der Gebrauchsanweisung entspricht,
- Reparatur, die durch eine nicht befugte Person oder einen nicht berechtigten Händler durchgeführt wurde,
- wenn kein Kaufbeleg (Kassazettel) vorgelegt werden kann,
- wenn das Produkt nicht entsprechend gewartet und gepflegt wurde,
- Tauschen aller sich abnutzenden Teile (Räder, reibende Teile ...) bei normalem Gebrauch.

### Ab wann?

Ab Kaufdatum des Produktes.

### Wie lange?

24 aufeinander folgende und nicht übertragbare Monate, ausschließlich der Erstkäufer ist der alleinige Nutznießer.

### Was müssen Sie tun?

Nach Kauf des Produktes, den Kaufbeleg (mit lesbarem Kaufdatum) sorgfältig aufbewahren.

Beim Auftauchen eines Problems muss das Produkt zum entsprechenden Fachhändler, bei dem der Artikel gekauft wurde, zurückgebracht werden.

Service client :

**FORMULA BABY**

4 rue de la Ferme - BP 30130  
68705 CERNAY Cedex  
FRANCE  
N° Cristal 0 969 320 658



Carton et papier  
à trier

Importé par :

**SICATEC**

BP16  
13713 LA PENNE-SUR-HUVEAUNE Cedex  
FRANCE

# TRAVEL STAR

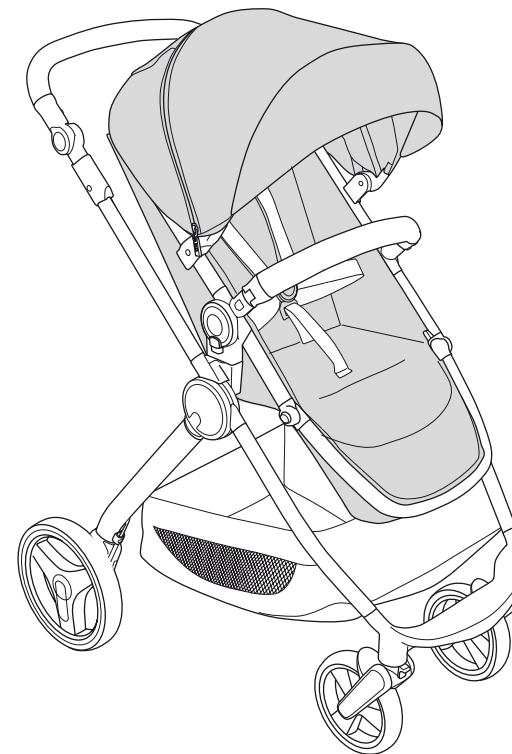

• TRAVEL STAR VI

## NOTICE D'UTILISATION INSTRUCTIONS FOR USE GEBRAUCHSANLEITUNG

Formula  
baby

# AVERTISSEMENTS

## POUSSETTE ET SIÈGE-AUTO

**IMPORTANT !**  
**CONSERVER CES INSTRUCTIONS POUR CONSULTATION ULTÉRIEURE.**

**NOUS VOUS CONSEILLONS DE LIRE ATTENTIVEMENT CETTE NOTICE ET DE MANIPULER VOTRE PRODUIT AVANT D'Y INSTALLER VOTRE ENFANT.**

Conforme aux exigences de sécurité.  
Conforme à la norme EN 1888:2018.

- Ce véhicule est conçu pour des enfants, à partir de 6 mois et jusqu'à 15 kg pour la poussette seule et à partir de la naissance et jusqu'à 13 kg pour une utilisation en combinaison avec le groupe 0+.
- Cette poussette est conçue pour supporter le poids d'un seul enfant. Elle ne doit pas être utilisée avec plus d'un enfant à la fois.
- Lors de l'utilisation de la poussette en combinaison avec le groupe 0+, le poids maximum d'utilisation est celui indiqué sur le groupe 0+.
- Placer toujours le groupe 0+ face à vous lors de son utilisation en combinaison avec la poussette.
- Ce véhicule ne remplace pas un couffin ou un lit. Lorsque l'enfant a besoin de dormir, il convient de le placer dans une nacelle, un couffin ou un lit approprié.
- Ne jamais soulever la poussette lorsque votre enfant y est installé.
- N'emprunter jamais d'escaliers ou escalators avec votre enfant dans la poussette.
- Le frein doit toujours être enclenché lorsque vous placez ou sortez votre enfant de la poussette.
- Utiliser toujours le frein lorsque la poussette est immobile, même si vous ne vous arrêtez qu'un instant !
- Charge maximale admise par le panier 2 kg.
- Toute charge attachée au poussoir et/ou à l'arrière du dossier et/ou sur les côtés du véhicule peut influencer sur la stabilité du véhicule.
- La poussette est uniquement compatible avec le groupe 0+ fourni.
- Seules les pièces de rechange fournies ou recommandées par le fabricant doivent être utilisées.
- N'utiliser que des accessoires vendus et approuvés par le fabricant.

## AVERTISSEMENTS

**AVERTISSEMENT Ne jamais laisser votre enfant sans surveillance.**

**AVERTISSEMENT S'assurer que tous les dispositifs de verrouillage sont enclenchés avant utilisation.**

**AVERTISSEMENT Pour éviter toute blessure, maintenir votre enfant à l'écart lors du dépliage et du pliage du produit.**

**AVERTISSEMENT Vérifier que les dispositifs de fixation de la nacelle, du siège ou du siège-auto sont correctement enclenchés avant utilisation.**

**AVERTISSEMENT Ne pas laisser votre enfant jouer avec ce produit.**

**AVERTISSEMENT Ce siège ne convient pas à des enfants de moins de 6 mois.**

**AVERTISSEMENT Toujours utiliser le système de retenue.**

**AVERTISSEMENT Ce produit ne convient pas pour faire du jogging ou des promenades en rollers.**

**AVERTISSEMENT Pour éviter les risques d'étouffement, conserver les sacs plastique de l'emballage hors de portée des bébés et des jeunes enfants.**

## ENTRETIEN

- Nous vous conseillons de contrôler les parties mécaniques tous les 15 jours et, si besoin, de les nettoyer.
- Nettoyer les parties métallique et plastique à l'aide d'un chiffon propre, légèrement humide.
- Nettoyer les parties textiles avec une éponge et un savon doux. Ne pas utiliser de détergent abrasif.

# AVERTISSEMENTS

## SIÈGE-AUTO

**IMPORTANT !**  
**A CONSERVER POUR DE FUTURS BESOINS DE REFERENCE.**

**NOUS VOUS CONSEILLONS DE LIRE ATTENTIVEMENT CETTE NOTICE ET DE MANIPULER VOTRE PRODUIT AVANT D'Y INSTALLER VOTRE ENFANT.**

Conforme aux exigences de sécurité.  
Conforme à la norme EN 12790:2009.

- Ce transat ne remplace pas un couffin ou un lit. Lorsque l'enfant a besoin de dormir, il convient de le placer dans un couffin ou un lit approprié.
- Ne pas utiliser le transat si des composants sont cassés ou manquants.
- Si vous ne respectez pas ces instructions, la sécurité de votre enfant pourrait en être affectée.
- Ce siège ne doit pas être installé aux places équipées d'un coussin gonflable « air bag » frontal, sauf si celui-ci est désactivée (voir notice du véhicule pour désactiver ou activer l'air bag).
- Pour la sécurité de votre enfant, il est fortement déconseillé d'installer un siège groupe 0+ sur un chariot de supermarché.
- Utilisez ce siège uniquement avec des ceintures 3 points.
- La responsabilité du fabricant ne saurait être engagée, que dans le cadre de l'attribution du Règlement Européen R 44/04.
- Cette Homologation n'exclut pas la prudence et le respect du code de la route.
- Modèle approuvé pour le groupe 0+ (enfant d'un poids inférieur à 13 Kg).
- Le siège doit être utilisé dos à la route (groupe 0+) jusqu'à un âge de 13 mois (c'est-à-dire environ 13 Kg).
- Ne modifiez jamais la construction ou les matériaux du siège et de la ceinture sans avoir consulté le fabricant.
- Pour votre sécurité et celle de votre enfant, installez toujours ce dernier dans le siège quel que soit le trajet que vous avez à effectuer.
- Même minimes, les chocs subis par un véhicule peuvent transformer l'enfant en un véritable projectile.
- Ne placez jamais d'objets lourds sur la tablette arrière, afin d'éviter les projections en cas d'accident.
- L'utilisateur doit toujours veiller à ce que les bagages et autres objets susceptibles de causer des blessures à l'occupant du siège en cas de choc soient solidement arrimés.
- La température à l'intérieur du véhicule peut être très élevée, notamment après une longue exposition au soleil. Il est fortement recommandé, dans ces conditions, de recouvrir le siège auto d'un tissu ou autre qui empêchera les fixations du harnais, et plus particulièrement les pièces métalliques, de chauffer et de brûler l'enfant.
- Le siège doit impérativement être remplacé après un accident ayant entraîné des déformations du châssis. Vérifier toujours si une partie du siège ou du harnais n'est pas coincée sous un siège ou dans la porte du véhicule.
- Ne pas utiliser le dispositif de retenue pour enfants sans la housse.
- Ne pas remplacer la housse du siège par une autre housse que celle recommandée par le constructeur, car elle intervient directement dans le comportement du dispositif de retenue.
- N'utilisez que des accessoires vendus et approuvés par Aubert.
- L'utilisation d'autres accessoires peut s'avérer dangereuse.

## AVERTISSEMENTS

**AVERTISSEMENT Ne jamais laisser votre enfant sans surveillance.**

**AVERTISSEMENT Ne plus utiliser le transat dès lors que l'enfant peut tenir assis tout seul.**

**AVERTISSEMENT Ce transat n'est pas prévu pour de longues périodes de sommeil.**

**AVERTISSEMENT Il est dangereux d'utiliser ce transat sur une surface en hauteur : par exemple, une table.**

**AVERTISSEMENT Toujours utiliser le système de retenue.**

## ENTRETIEN

- Avant démontage, veillez à bien noter la manière dont les différentes parties sont montées sur le siège afin de tout remonter correctement. Lavez la garniture à l'eau tiède savonneuse (ne pas laver en machine), rincez soigneusement et faites sécher à plat. Ne pas repasser.

# WARNINGS

## STROLLER + CAR SEAT

### IMPORTANT !

**KEEP THESE INSTRUCTIONS FOR FUTURE REFERENCE.**

**WARNING: WE RECOMMEND YOU READ THESE INSTRUCTIONS VERY CAREFULLY AND GET USED TO HANDLING YOUR PRODUCT BEFORE PLACING YOUR CHILD IN IT.**

Complies with standard EN 1888:2018.

- This vehicle is designed for children from 6 months up to 15 kg for single stroller using, and from birth to 13 kg for use in combination with the car seat. This stroller is designed to support the weight of one child.
- Never transport more than 1 child at a time in your pushchair.
- If using the stroller in combination with the car seat, the maximum weight of use is indicated on the car seat.
- Always place the car seat facing you when using in combination with the stroller
- This vehicle does not replace a Moses basket or cot. When the child needs to sleep, put it into an appropriate basket or cot.
- Never lift up the pushchair while your child is sitting in it.
- Never use stairs or escalators with your child sitting in the pushchair.
- The brake must always be engaged when placing the child in the pushchair and removing him or her from it.
- Always use the brake when the pushchair is not moving even if you only stop for a moment!
- Only use accessories that are sold and approved by the manufacturer.
- Maximum load permitted for the shopping basket is 2 kg.
- This stroller is only compatible with the car seat provided.
- Attaching a load attached to the pusher and / or rear of the backrest and / or sides of the vehicle can affect its stability.
- Only use spare parts that are sold and recommended by the manufacturer.

### WARNING

**WARNING Never leave your child unattended.**

**WARNING Ensure that all locking devices are engaged before use.**

**WARNING To avoid injury, keep your child away during unfolding and folding of the product.**

**WARNING Make sure that the fastening devices of the basket, seat or car seat are properly engaged before use.**

**WARNING Do not let children play with this product.**

**WARNING This seat is not suitable for children under 6 months.**

**WARNING Always use the restraint system.**

**WARNING This product is not suitable for jogging or skating.**

**WARNING To avoid risk of suffocation, keep plastic bags from the packaging away from babies and young children.**

### CLEANING

- The product must be maintained regularly to provide full satisfaction.
- We advise you to check and if necessary clean mechanical parts every fortnight.
- Wipe the frame with a clean cloth.
- Clean and dry the chassis thoroughly every time you've been in muddy or sandy areas in order to avoid rust.
- Use a sponge and mild soap. Do not use detergent.

# WARNINGS

## CAR SEAT

### IMPORTANT !

**PLEASE KEEP THESE INSTRUCTIONS FOR FUTURE USE.**

**WARNING: WE RECOMMEND YOU READ THESE INSTRUCTIONS VERY CAREFULLY AND GET USED TO HANDLING YOUR PRODUCT BEFORE PLACING YOUR CHILD IN IT.**

Complies with standard EN 12790:2009.

- This seat does not replace a Moses basket or cot. When the child needs to sleep, put it into an appropriate basket or cot.
- Do not use the seat if any components are broken or missing.
- If you do not follow these instructions you could be putting the safety of your child at risk.
- This child seat must not be installed on a passenger seat with a frontal airbag, unless the airbag is deactivated (see vehicle handbook for how to deactivate and reactivate the airbag).
- For the safety of your child, it is strongly advised not to use the car seat on a supermarket trolley.
- Use the seat only with a three-point seat belt.
- The manufacturer only accepts responsibility for the performance of the seat when it is used within the requirements of ECE 44/04 by correctly following these instructions and when the car has been used with due care as set out in the Highway Code.
- This model has been approved for the «Group 0+» (the weight of baby must not exceed 13 Kg).
- The car seat must be used in the rear facing position («Group 0+») until baby is 13 months old (when the weight reached is approx. 13 Kg).
- Do not make any modifications to the construction or materials of the car seat without first consulting Aubert For your security, as well as your child's, always place your baby in the car seat whatever the journey, even on short trips.
- The impact which occurs if you collide with another vehicle can throw your baby with enormous force.
- You should always be careful of loose baggage or other items/objects likely to harm the occupant of the car seat in the event of a crash.
- Never place heavy objects on the rear parcel shelf to avoid them being thrown about during an accident.
- It is essential that the car seat is replaced after having been in an accident because the frame might be deformed.
- Always make sure that a part of the seat or harness is not caught up under the seat or in the door of the vehicle.
- The temperature inside a car can get very high, especially after lengthy exposure to the sun.
- In these conditions it is strongly recommended that you cover the car seat with cloth or other material which will prevent the harness fittings/fuxings and other metal components, becoming too hot and burning your child.
- The child restraint must not be used without the cover.
- The seat cover should not be replaced with any other than the one recommended by the manufacturer since the cover constitutes an integral part of the restraint performance.
- Only use accessories sold or approved by Aubert.
- The use of other accessories could prove to be dangerous.

### WARNING

**WARNING Never leave your child unattended.**

**WARNING Stop using the seat when the child can stay seated on its own.**

**WARNING This seat is not designed for long periods of sleep**

**WARNING Using this seat on a high surface, such as a table, is hazardous.**

**WARNING Always use the retaining system.**

### CLEANING

- Before removing, anything from the seat make a good note of it's position on the car seat to ensure you refit it correctly next time.
- Wash the trim with warm soapy water (do not machine wash), rinse carefully and dry on a flat surface.
- Do not iron.

# WARNHINWEISE

## FAHRZEUG + AUTOSITZ

**WICHTIG!**  
**BEWAHREN SIE DIESE ANLEITUNG ZUM SPÄTEREN NACHSCHLAGEN.**

WIR EMPFEHLEN IHNEN, DIESE GEBRAUCHSANWEISUNG AUFMERKSAM DURCHZULESEN UND DAS PRODUKT PROBLEMÄSSIG ZU HANDHABEN, BEVOR SIE IHR KIND DARIN INSTALLIEREN.

Getestet im zugelassenen Labor gem. EN 1888:2018 Standard.

- Dieses Fahrzeug ist für Kinder von 6 Monaten bis zu 15 kg für einzelne Kinderwagen entworfen, und von der Geburt bis 13 kg für den Einsatz in Kombination mit dem Kindersitz.
- Dieser Kinderwagen ist entworfen, um das Gewicht eines Kindes zu unterstützen
- Nie mehr als 1 Kind im Kinderwagen transportieren.
- Falls der Hersteller des Kinderwagens eine kombinierte Verwendung mit einer Babyschale oder einem Autositz empfiehlt, gilt als maximal zugelassenes Gewicht das auf dem Zusatzprodukt genannte.
- Falls der Hersteller des Kinderwagens eine kombinierte Verwendung mit einer Babyschale oder einem Autositz empfiehlt, stellen Sie diese(n) immer ihnen gegenüber auf.
- Dieser Babywippen ist kein Ersatz für eine Tragetasche oder ein Bett. Soll das Kind schlafen, muss es in eine geeignete Tragetasche oder ein geeignetes Bett gelegt werden.
- Nie den Kinderwagen hochheben, wenn ein Kind darin sitzt.
- Nie Stiegen oder Rolltreppen nehmen, wenn Ihr Kind im Kinderwagen sitzt.
- Die Bremse muss beim Hineinsetzen bzw. Herausnehmen Ihres Kindes immer gesichert sein.
- Die Bremsen immer betätigen, sobald der Kinderwagen stillsteht, selbst wenn dies nur für einen kurzen Moment ist.
- Zulässiges Höchstgewicht für den Korb: 2 Kg.
- Dieser Kinderwagen ist nur kompatibel mit dem Autositz vorgesehen.
- Alle Gewichte am Drücker und / oder Rückseite des Gehäuses und / oder Seiten des Kinderwagens kann die Stabilität des Kinderwagens beeinträchtigen.
- Verwenden Sie nur Zubehör, welches vom Hersteller verkauft bzw. zugelassen ist.

## WARNUNG

**WARNUNG Lassen Sie Ihr Kind nicht unbeaufsichtigt.**

**WARNUNG Stellen Sie sicher, dass alle Verriegelungen vor Gebrauch eingerastet sind.**

**WARNUNG Um Verletzungen zu vermeiden, halten Sie Ihr Kind weg beim Entfalten und Falten des Produkts**

**WARNUNG Prüfen Sie vor der Verwendung, dass die Elemente zur Befestigung der Babywanne, des Sitzes oder der Babyschale korrekt eingerastet sind.**

**WARNUNG Lassen Sie Kinder nicht mit diesem Produkt spielen.**

**WARNUNG Dieser Sitz ist für Kinder unter 6 Monaten nicht geeignet.**

**WARNUNG Immer das Anschnallsystem benutzen.**

**WARNUNG Dieses Produkt nicht beim Joggen oder Rollerbladen verwenden.**

## REINIGUNG

- Der Kinder- bzw. Sportwagen muss regelmässig gepflegt bzw. gewartet werden, damit er Sie vollständig zufrieden stellt.
- Wir empfehlen, die mechanischen Teile alle 2 Wochen zu kontrollieren und bei Bedarf zu reinigen.
- Das Gestell mit einem sauberen Lappen reinigen.
- Das Gestell nach jedem Gebrauch auf schlammigem oder sandigen Boden bzw. in feuchter Umgebung reinigen.
- Mit Schwamm und milder Seife. Kein Reinigungsmittel verwenden.

# WARNHINWEISE

## AUTOSITZ

**WICHTIG!**  
**FÜR KÜNFTIG EVENTUELL BESTEHENDE RÜCKFRAGEN AUFBEWAHREN.**

WIR EMPFEHLEN IHNEN, DIESE GEBRAUCHSANWEISUNG AUFMERKSAM DURCHZULESEN UND DAS PRODUKT PROBLEMÄSSIG ZU HANDHABEN, BEVOR SIE IHR KIND DARIN INSTALLIEREN.

Getestet im zugelassenen Labor gem. EN 12790:2009 Standard.

- Dieser Babywippen ist kein Ersatz für eine Tragetasche oder ein Bett. Soll das Kind schlafen, muss es in eine geeignete Tragetasche oder ein geeignetes Bett gelegt werden.
- Den Babywippen nicht verwenden, wenn Teile des Wippers abgebrochen sind oder fehlen.
- Sollten Sie sich nicht an diese Anweisungen halten, kann die Sicherheit Ihres Kindes dadurch beeinträchtigt werden.
- Dieser Autositz darf nicht auf plätzen, die mit einem frontal-airbag ausgestattet sind, verwendet werden, ausser wenn dieser deaktiviert ist (siehe betriebsanleitung des fahrzeugs).
- Aus sicherheitsgründen für ihr kind wir davon abgeraten, einen autositz gruppe 0+ auf einem supermarket-einkaufswagen zu befestigen.
- Dieser Sitz darf nur in Fahrzeugen zusammen mit einem 3-Punkt Sicherheitsgurt verwendet werden.
- Geprüftes Modell für die Gruppe 0+ (Kind weniger als 13 kg schwer). Der Autositz stile musse (Gruppe 0+) bis zum Alter von 13 Monaten (d.h. etwa 13 kg) entgegen der Fahrtrichtung benutzt werden.
- Die Verantwortung wird vom Hersteller einzig im Rahmen der Befugnis des europäischen Verordnung R 44/04 übernommen.
- Diese Genehmigung schliesst keinesfalls Vorsicht und Einhaltung der Verkehrsregeln aus.
- Für Ihre eigene Sicherheit und die des Kindes verwenden Sie auch für kurze Strecken den Autositz.
- Ungesicherte Kinder können sich bei einer eventuellen Kollision oder bei starken Bremsmanövern in wahrhafte Geschosse verwandeln.
- Achten Sie darauf, dass Gepäckstücke und sonstige Gegenstände, welche die Insassen bei einem Unfall verletzen könnten, sicher verstaut sind.
- Legen Sie keine schweren Gegenstände auf die hintere Ablagefläche, um zu vermeiden, dass sie bei einem Unfall noch vornegeschleudert werden. ändern Sie weder Bauweise noch Material des Sitzes und des Gurtes ohne zuvor den Hersteller befragt zu haben.
- Wenn infolge eines Unfalls das Traggstell verformt ist, so muss des Sitz unbedingt ersetzt werden.
- Ueberprüfen Sie stets, ob kein Teil des Sitzes oder des Sitegurtes unter dem Fahrzeugsitz oder in der Tür des Fahrzeuges eingeklemmt ist.
- Die Temperatur im innern des Fahrzeuges kann besonders nach längerer Sonneneinstrahlung sehr hoch sein.
- Unter diesen Umständen ist es vorteilhaft, den Kindersitz mit einem Tuch oder ähnlichem Material zu bedecken, um zu verhindern, dass sich die Befestigungen des Gurtsystems, im besonderen die metallischen Bestandteile, erhitzen und das Kind dadurch Verbrennungen erleidet.
- Das Rückhaltesystem für Kinder nie ohne Sitzüberzug benutzen.
- Ersetzen Sie den Sitzüberzug nie durch ein vom Hersteller nicht empfohlenes Fabrikat, denn er ist ein wichtiger Bestandteil des Rückhaltesystems.
- Benutzen Sie ausschliesslich Zubehör, welches von Aubert verkauft und genehmigt ist.
- Der Gebrauch anderen Zubehöres kann gefährlich sein.

## WARNUNG

**WARNUNG Lassen Sie Ihr Kind nicht unbeaufsichtigt.**

**WARNUNG Den Babywippen nicht mehr verwenden, sobald sich das Kind allein sitzend aufrecht halten kann.**

**WARNUNG Dieser Babywippen ist nicht für lange Schlafperioden vorgesehen.**

**WARNUNG Die Benutzung dieses Babywippers auf einer höher gelegenen Fläche - beispielsweise auf einem Tisch - ist gefährlich.**

**WARNUNG Immer das Rückhaltesystem benutzen.**

## REINIGUNG

- Vor der Abnahme des Sitzüberzuges merken Sie sich genau, wie die verschiedenen Teile des Sitzes zusammengesetzt sind, um diesen problemlos wieder montieren zu können.
- Denn Sitzüberzug in lauwarmem Seifenwasser von Hand waschen, sorgfältig spülen und flach ausgebreitet trocknen lassen.
- Nicht schleudern und bügeln. Polster in lauwarmem Wasser waschen (nicht in der Maschine), gründlich spülen und flach ausgebreitet trocknen.
- Nicht bügeln.

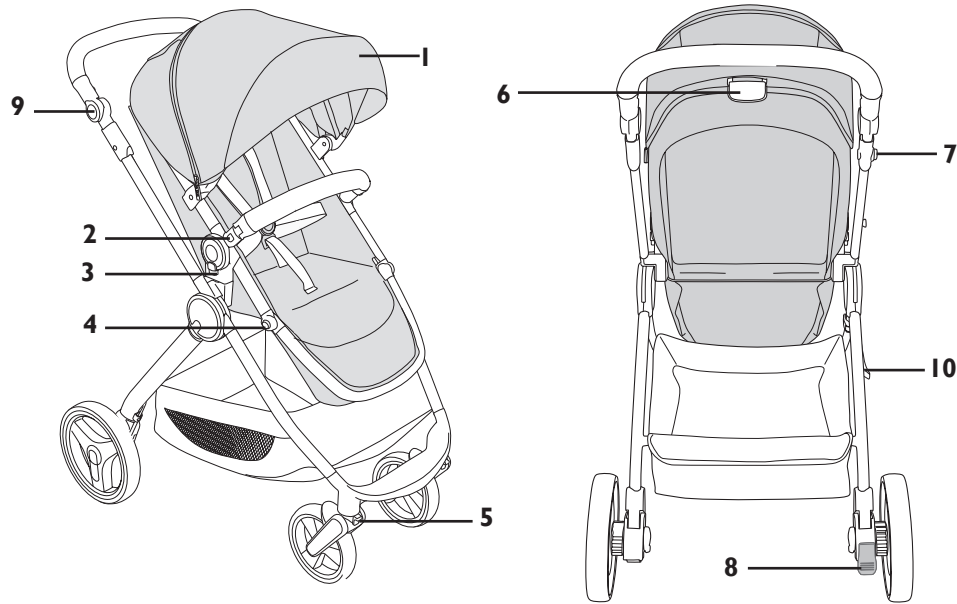

- F**
- 1- Capote
  - 2- Bouton d'ouverture de l'arceau de maintien
  - 3- Bouton de désolidarisation de l'assise
  - 4- Inclinaison du repose jambe
  - 5- Bouton de réglage position roue fixe ou pivotante
  - 6- Bouton de réglage de l'inclinaison
  - 7- Bouton d'actionnement du pliage
  - 8- Frein
  - 9- Bouton de réglage du guidon
  - 10- Croche de pliage

- GB**
- 1- Hood
  - 2- Removing the the safety bar
  - 3- Seat unlocking button
  - 4- Leg rest adjustment button
  - 5- Swivel lock
  - 6- Backrest recline
  - 7- Folding triggering button
  - 8- Lock pedal
  - 9- Handlebar adjustment button
  - 10- Retaining hook

- D**
- 1- Verdeck
  - 2- entfernen der haltebügel
  - 3- Entriegelungsknopf des Sitzes
  - 4- Verstellknopf der Fußstütze
  - 5- Radzapfen-Verriegelung
  - 6- Neigen der Lehne
  - 7- Knopf zum Zusammenklappen
  - 8- Bremspedal
  - 9- Verstellknopf des Schiebegriffs
  - 10- Haltehaken

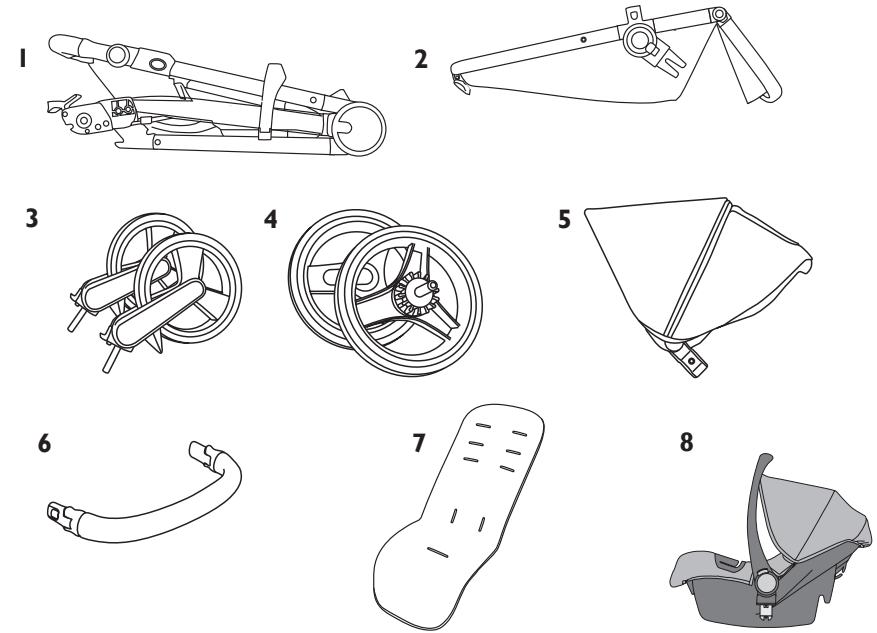

- F**
- 1 - Châssis
  - 2 - Siège
  - 3 - Roue avant x2
  - 4 - Roue arrière x2
  - 5 - Capote
  - 6 - Arceau de sécurité
  - 7 - Coussin confort
  - 8 - Groupe 0+

- GB**
- 1 - Frame
  - 2 - Seat
  - 3 - Front wheel x2
  - 4 - Back wheel x2
  - 5 - Canopy
  - 6 - Safety bar
  - 7 - Cushion
  - 8 - Car seat

- D**
- 1 - Unterbau
  - 2 - Sitz
  - 3 - Vorderräder x2
  - 4 - Hinterräder x2
  - 5 - Verdeck
  - 6 - Haltebügel
  - 7 - Komfortkissen
  - 8 - Autositz-

ASSEMBLAGE / ASSEMBLING / ZUSAMMENBAU

I- OUVERTURE / UNFOLDING / AUSKLAPPEN

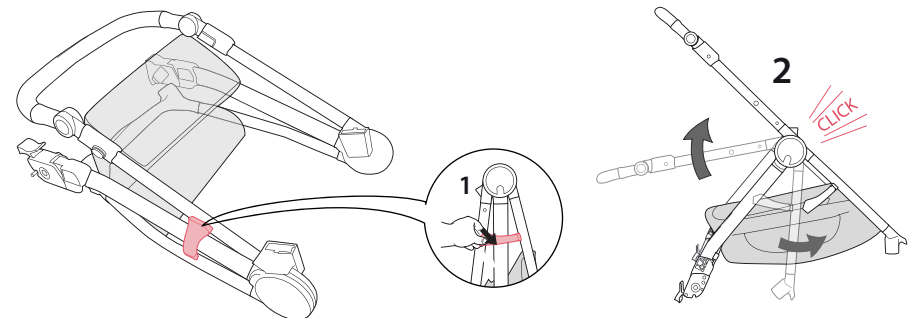



## ASSEMBLAGE / ASSEMBLING / ZUSAMMENBAU

- 2-** MISE EN PLACE DES ROUES AVANT / RETRAIT DES ROUES AVANT  
INSTALLING THE FRONT WHEELS / REMOVING THE FRONT WHEELS  
EINBAU DER VORDERRÄDER / AUSBAU DER VORDERRÄDER

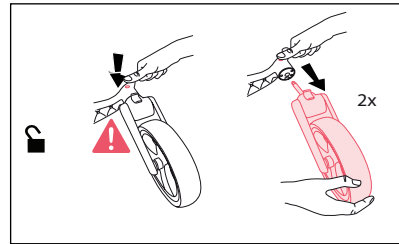
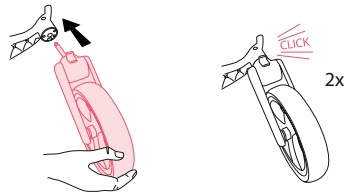

- 3-** MISE EN PLACE DES ROUES ARRIÈRE / RETRAIT DES ROUES ARRIERE  
INSTALLING THE REAR WHEELS / REMOVING THE REAR WHEELS  
EINBAU DER HINTERRÄDER / AUSBAU DER HINTERRÄDER

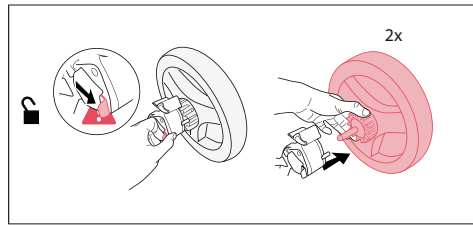
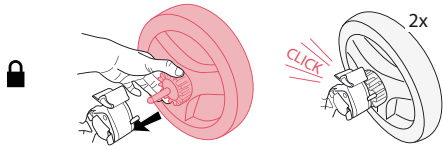

- 4-** MISE EN PLACE DU PANIER  
FITTING THE BASKET /  
UFSETZEN DES KORBS

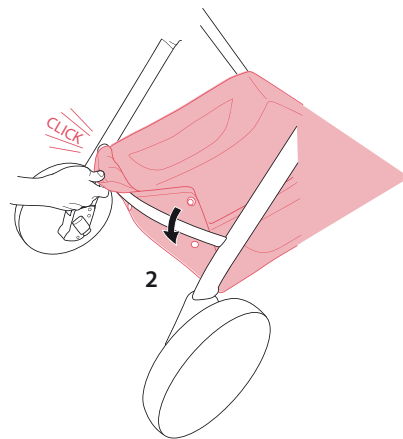
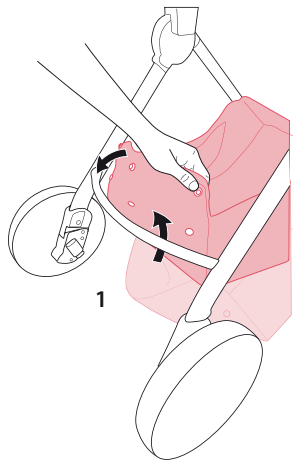

- 5-** UTILISATION DU SIEGE  
FITTING THE SEAT  
UFSETZEN DES SITZES

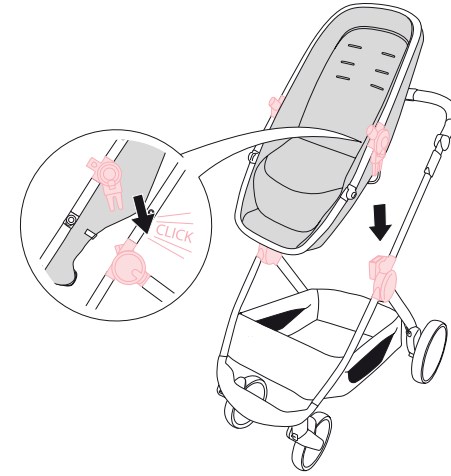

- 6-** AJUSTEMENT DE LA CAPOTE  
ADJUSTING THE HOOD  
EINSTELLEN DER VERDECK

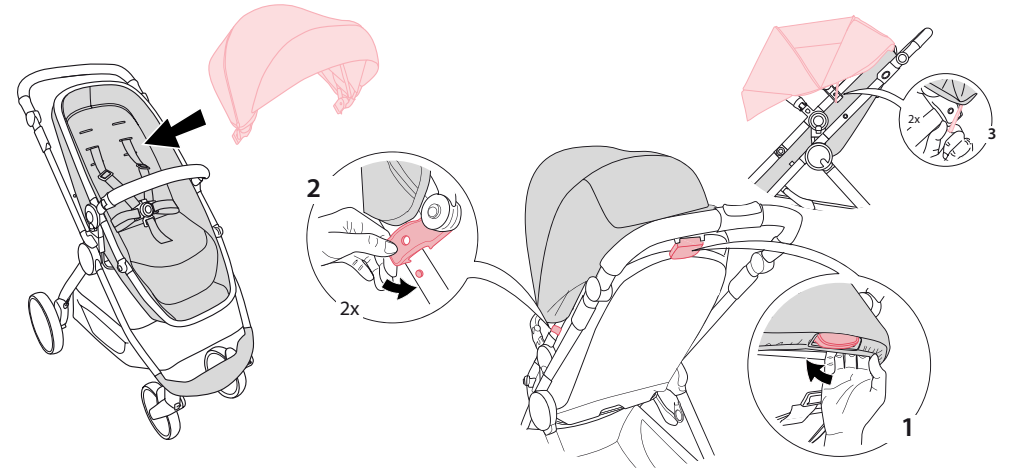

- 7-** MISE EN PLACE DE L'ARCEAU DE MAINTIEN  
FITTING THE BUMPERBAR  
UFSETZEN DES SICHERHEITBÜGEL

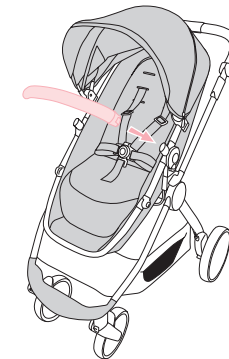

**8- MISE EN PLACE DU COUSSIN CONFORT**  
**FITTING THE BUMPERBAR**  
**UFSETZEN DES SICHERHEITBÜGEL**

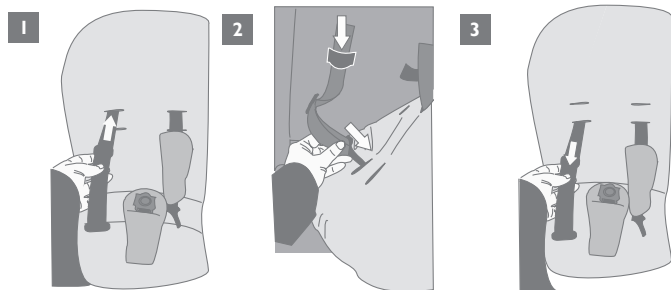

**TOUJOURS AJUSTER LE HARNAIS A LA TAILLE DE L'ENFANT**  
**ALWAYS ADJUST THE HARNESS FOR THE CHILD**  
**PASSEN SIE DEN HALTEGÜRTEL AN DIE KORPERLENGE DES KINDES AN**

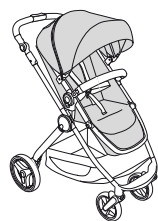
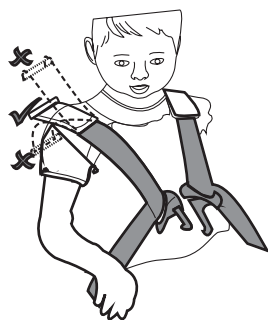

**OK!**

**BARREAU DE MAINTIEN / BUMPERBAR / SICHERHEITBÜGEL**

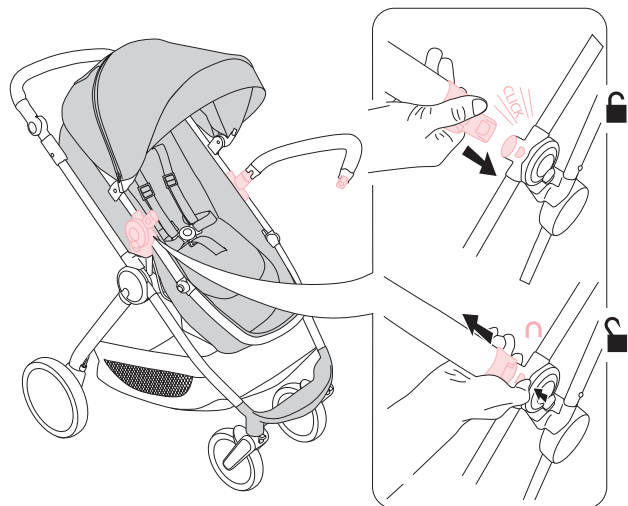

**ROUE AVANT FIXE OU PIVOTANTE / FIXED OR SWIVEL FRONT WHEEL /**  
**VORDERRÄDER FESTSTEHEND ODER DREHBAR**

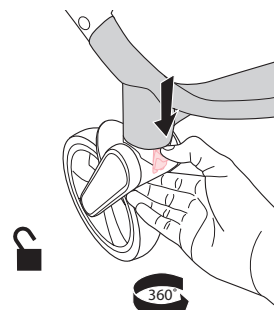

**Roues pivotantes**  
**Swivel wheels**  
**Räder drehbar**

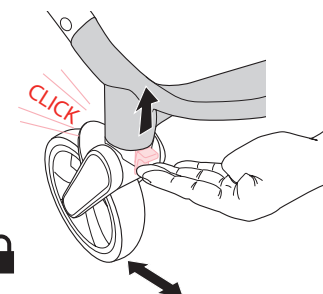

**Roues fixes**  
**Fixed wheels**  
**Räder feststehend**

**UTILISATION DU FREIN / USING THE BRAKE / BETÄTIGUNG DER BREMSE**

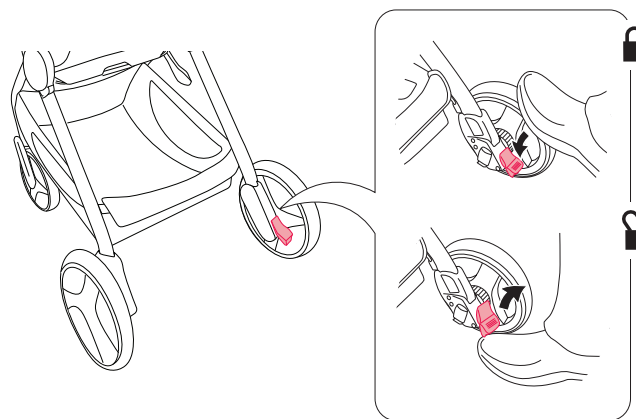

**Enclencher le frein**  
**Engage the brake**  
**Bremse einlegen**

**Libérer le frein**  
**Unlock the brake**  
**Bremse lösen**

**AJUSTEMENT DU GUIDON / SETTING THE HANDLE / EINSTELLUNG DES**  
**LENKERS**

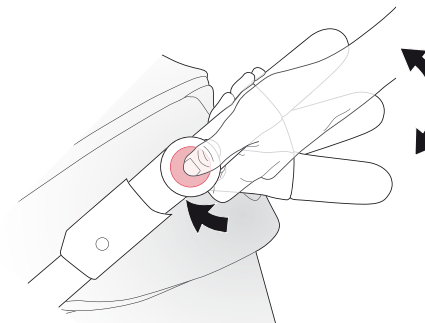

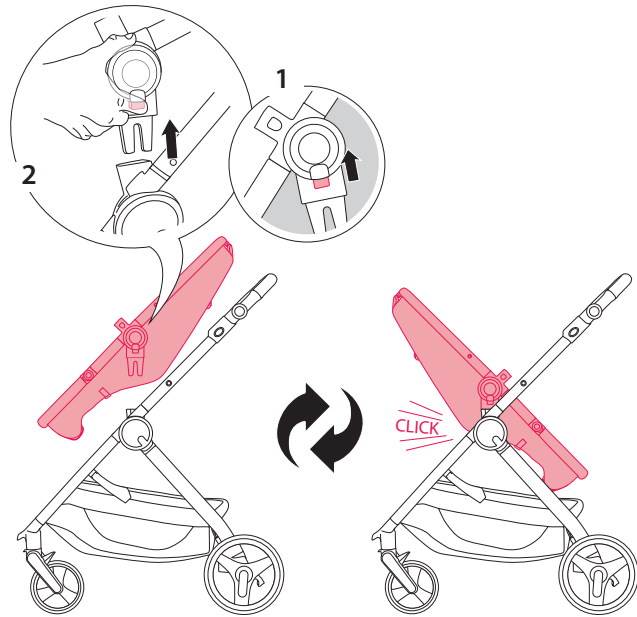

POUR REGLER LE HARNAIS / ADJUSTING THE HARNESS / RÜCKHALTEGURT EINSTELLEN

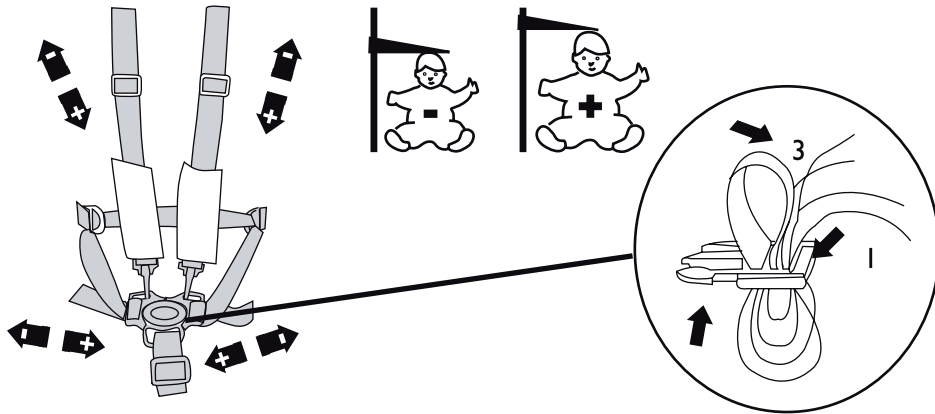

TOUJOURS AJUSTER LE HARNAIS A LA TAILLE DE L'ENFANT  
ALWAYS ADJUST THE HARNESS FOR THE CHILD  
PASSEN SIE DEN HALTEGURT AN DIE KÖRPERLÄNGE DES KINDES AN

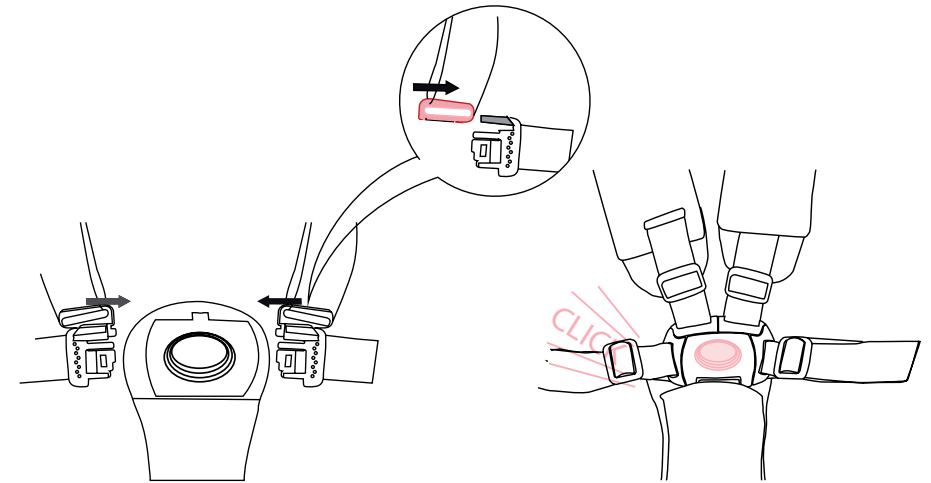

OUVRIRE LE HARNAIS / OPENING THE HARNESS / ÖFFNEN DES HALTEGURTS

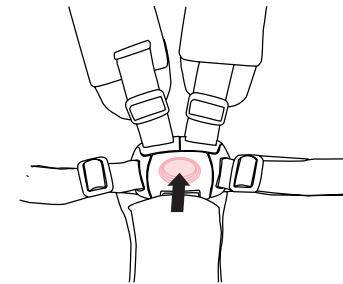

- F** Une forte pression sur le bouton central du harnais permet de libérer l'enfant.
- GB** Firmly press the central button of the harness to release the child.
- D** Der Gurt wird durch einen starken Druck auf das mittlere Schlossgehäuse geöffnet.



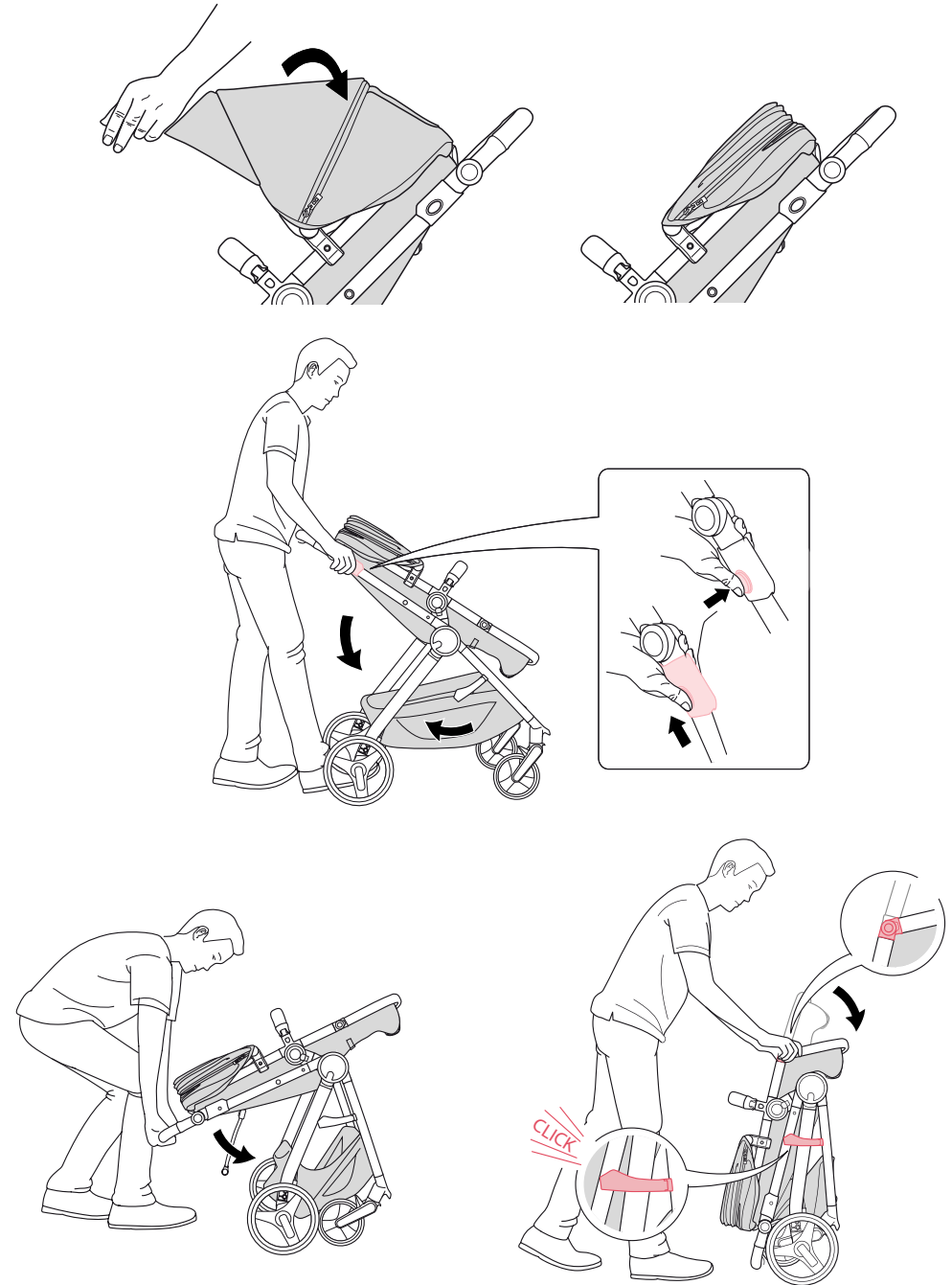
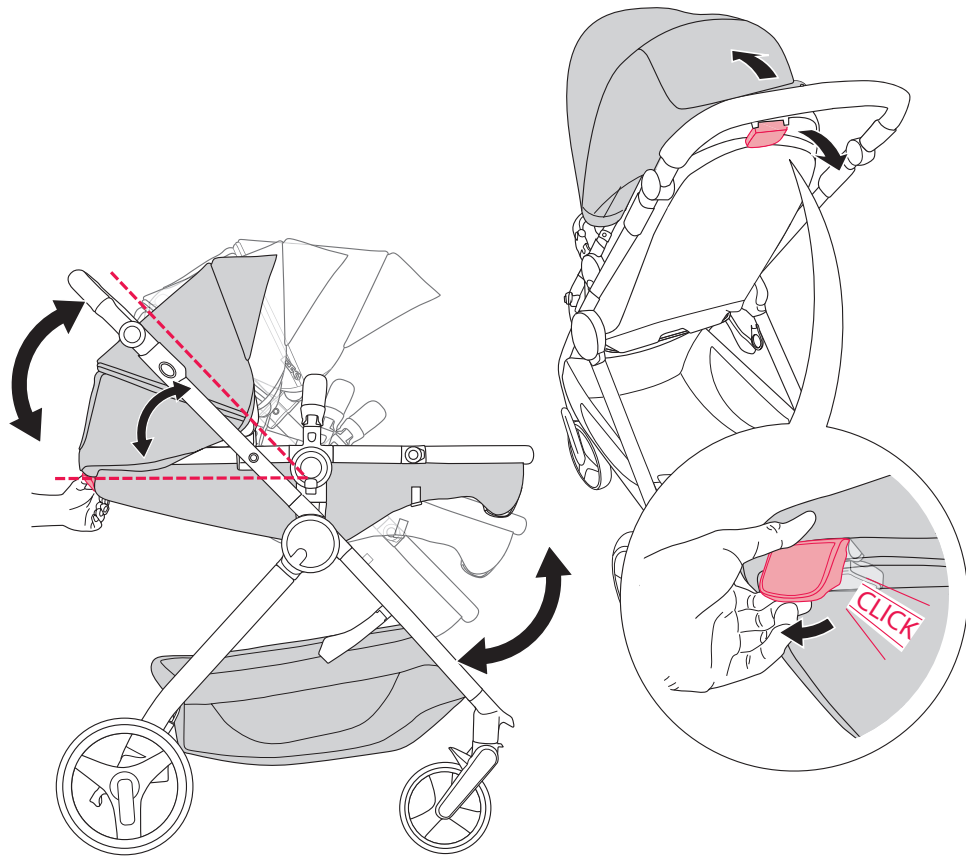

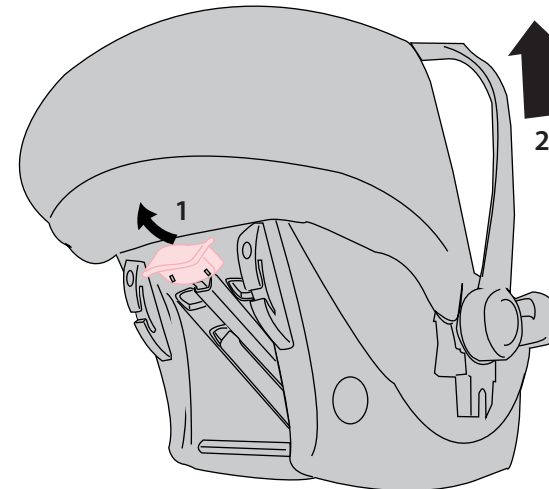
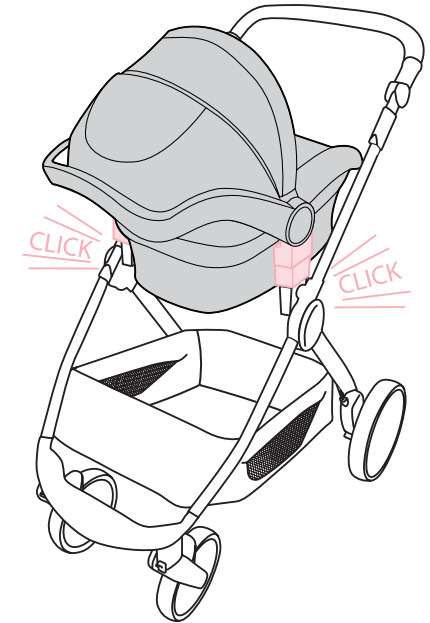
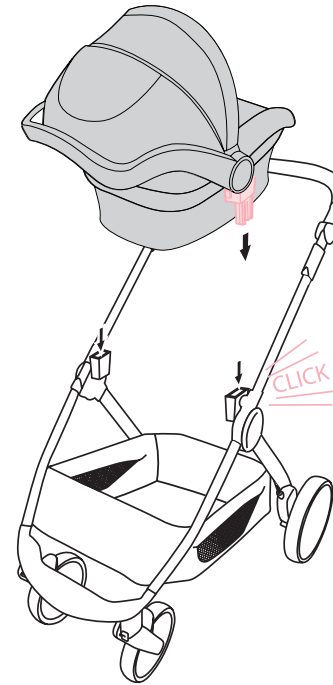
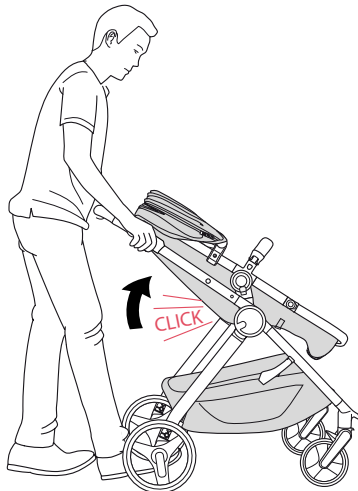
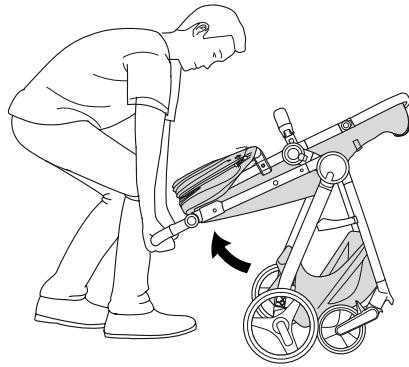
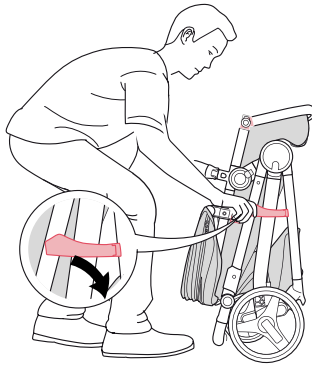

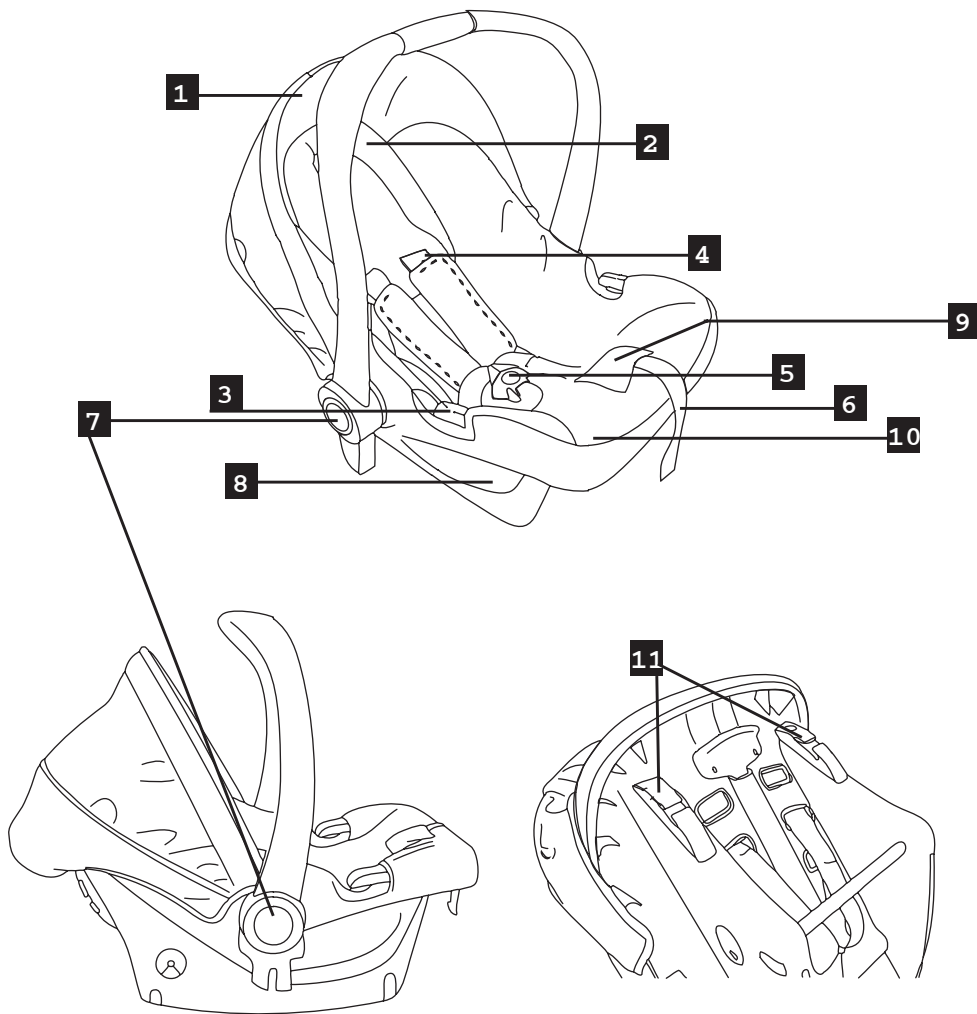

**F**

Ce siège est classé dans le groupe 0+ et convient aux enfants, de leur naissance jusqu'à ce qu'ils atteignent un poids de 13 kg/ 29 livres (13 mois environ).

1. Canopy
2. Réducteur
3. Guide de passage de la ceinture abdominale
4. Sangles d'épaules
5. Boucle de harnais
6. Sangle d'ajustement du harnais
7. Boutons de déblocage de la poignée (un de chaque côté)
8. Base
9. Bouton de déblocage du harnais
10. Housse
11. Guide de passage de la ceinture

**GB**

This seat is classified as group 0+ and is suitable for infants from birth to 13kg / 29 lbs (13 months approx.)

1. Canopy
2. Reducer
3. Abdominal belt passage slots
4. Shoulder straps
5. Harness buckle
6. Harness adjusting strap
7. Handle release buttons (one on each side)
8. Car seat base
9. Harness release button
10. Cover
11. Belt passage guide

**D**

Dieser Sitz wurde als Gruppe 0+ klassifiziert und ist für Kleinkinder ab der Geburt bis 13 Monaten und bis zu 13kg Gewicht geeignet.

1. Dach
2. Nestchen
3. Führung für den Bauchgurt
4. Schultergurte
5. Gurtschnalle
6. Gurtschraffer
7. Knopf zum Lösen des Griffs (einer auf jeder Seite)
8. Basis der Babyschale
9. Knopf zum Öffnen des Sicherheitsgurts
10. Bezug
11. Führung für den Sicherheitsgurt

**REGLAGE DE LA POIGNÉE / ADJUSTING THE HANDLE / EINSTELLEN DEN GRIFF**

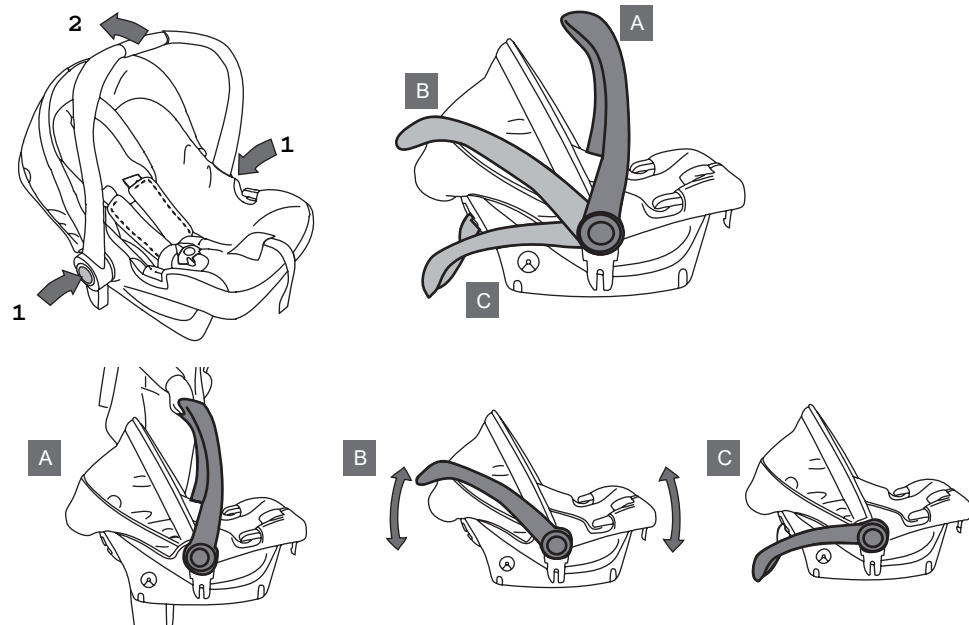

**F** La poignée peut être placée dans 3 positions.  
**A.** Pour porter votre enfant, fixer le siège dans la voiture ou sur la poussette.  
**B.** Pour bercer votre bébé.  
**C.** Lorsque vous l'utilisez comme siège, pour nourrir votre bébé, par exemple.  
 Pour bouger la poignée d'une position à une autre, appuyez simultanément sur les boutons de déblocage de la poignée, mettez la poignée dans la position souhaitée puis relâchez les boutons. Vérifiez que la poignée est correctement en place en la poussant délicatement. Vérifiez toujours que la poignée est bloquée et que le harnais est fixé avant de soulever le siège auto.

**GB** The handle has 3 positions.  
**A.** For carrying your child or fitting in the car or pushchair.  
**B.** For rocking your baby.  
**C.** When used as a seat, e.g. for feeding.  
 To move the handle from one position to another, press both release buttons at the same time, move the handle to the required position, and release the buttons. Check the handle has clicked into place by gently pushing it. Always check that the handle is locked and the harness fastened before lifting the car seat.

**D** Der Handgriff hat 3 Einstellungen.  
**A.** Zum Tragen Ihres Kindes oder beim Anbringen an Ihren Kinderwagen.  
**B.** Zum Schaukeln Ihres Babys.  
**C.** Wenn Sie es als Sitz z. B. beim Füttern benutzen.  
 Beide Auslösetasten zur gleichen Zeit drücken, um den Handgriff von einer Position zur Anderen zu bewegen, führen Sie den Handgriff zur gewünschten Position, und lassen Sie die Tasten wieder los. Stellen Sie sicher beim langsamen nach vorne drücken, dass der Handgriff in die gewünschte Position eingerastet ist. Vergewissern Sie sich stets vor dem Herausheben des Autositzes, dass der Handgriff eingerastet ist und die Sicherheitsgurte gut angelegt sind.

**INSTALLATION DE L'ENFANT / SETTLE THE CHILD DOWN / DAS KIND IN DIE AUTOSITZ LEGEN**

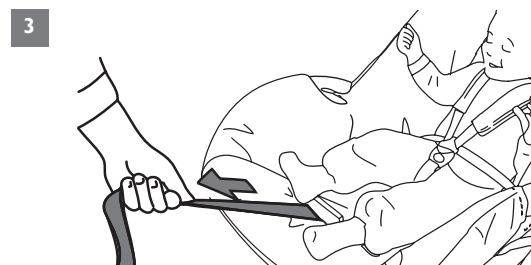
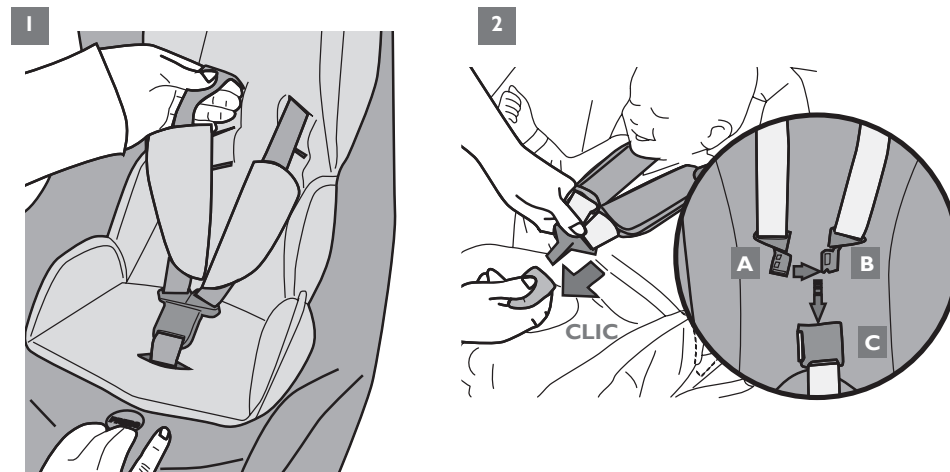

**F** 1. Elargir les sangles du harnais en pressant sur le bouton « PRESS » et en tirant sur les sangles.  
 2. Placer l'enfant dans le siège auto. Avant d'attacher le harnais, veillez à ce que les bretelles soient confortablement installées sur les épaules de l'enfant. Sinon veuillez vous référer au chapitre « ajuster le harnais en hauteur ». Vous pouvez fixer la boucle en plaçant les pièces (A) et (B) côte à côte puis en les poussant dans le manchon. Vous devez entendre un clic, indiquant que la boucle est en place. Vérifiez en tirant sur les sangles au-dessus et en dessous de la boucle. Vous pouvez ouvrir la boucle en appuyant sur le bouton rouge (C).  
 3. Tirer sur la sangle d'ajustement du harnais pour le serrer. Il est recommandé de laisser 2 doigts entre les bretelles et la poitrine de l'enfant.  
 Lorsque votre enfant grandira, vous devrez déplacer les bretelles dans les fentes supérieures. Les bonnes fentes sont celles qui sont au niveau ou juste en dessous des épaules de votre enfant. Si les fentes sont trop éloignées des épaules, il y aura trop de jeu. Le schéma 1 indique la bonne position des bretelles. Les schémas 2 et 3 montrent une position incorrecte.

**GB**

1. Loosen the harness straps by pressing the button "PRESS" and pulling the straps.
2. Place the child in the car seat. Before attaching the harness, make sure that the straps are comfortably set against the child's shoulders. If not, please refer to the section «Adjusting the height of the harness». The buckle is fastened by locating parts (A) and (B) together then pushing into the socket. A positive click should be heard, indicating that the buckle is secure. Check by pulling the straps above and below the buckle. The buckle is released by pressing the red button (C).
3. Pull the harness adjusting strap to tighten it. Two fingers' space should be left between the straps and the child's chest. As your child grows you will need to move the straps to the next slots. The correct slots are those at, or just below your child's shoulders. If the slots are too far from the shoulders there will be too much slack. Diagram 1 shows a correct shoulder strap position. Diagrams 2 and 3 show incorrect positions.

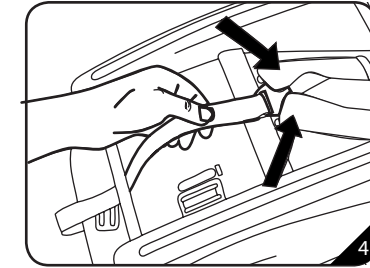
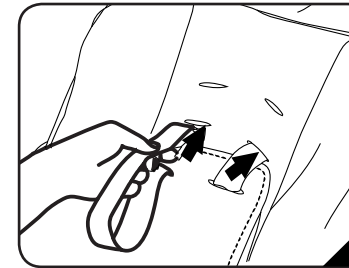
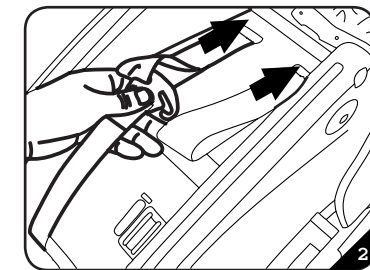
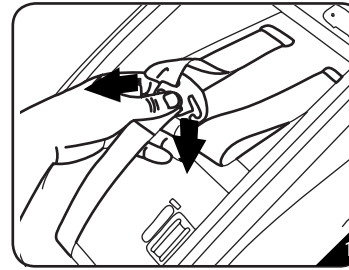
**D**

1. Die Gurte erweitern, indem Sie den Knopf "PRESS" drücken und an den Gurten ziehen.
2. Das Kind in die Babyschale legen. Bevor Sie den Gurt befestigen, achten Sie darauf, dass die Schultergurte bequem auf den Schultern des Kindes aufliegen. Andernfalls siehe Kapitel «Höhenverstellung des Gurts». Der Verschluss erfolgt durch einen Zusammendruck der beiden Teile (A) und (B) der Verschlussvorrichtung. Ein hörbares Klicken bedeutet, dass der Verschluss sicher in die Verschlussvorrichtung eingeklickt ist. Überprüfen Sie die Gurte mittels einem Anziehen über und unter dem Verschluss.
3. Am Gurtstraffer ziehen, um den Gurt zu straffen. Es wird empfohlen zwischen den Gurten und dem Oberkörper des Kindes zwei Finger breit Platz zu lassen. Während dem Wachstum Ihres Kindes müssen diese Gurte angepasst werden und durch die nächste Öffnung geführt werden. Die geeigneten Gurtöffnungen liegen auf oder ein wenig unterhalb der Schulterhöhe. Ihres Kindes. Falls die Öffnungen zu weit von den Schulter entfernt liegen könnte zu viel Raum zum Ausschlepfen entstehen. Diagramm 1 zeigt eine ordnungsgemäße Gurtposition. Die Diagramme 2 und 3 zeigen eine inkorrekte Gurtposition.

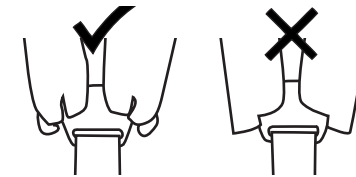

## AJUSTER LE HARNAIS / HARNESS ADJUSTEMENT / HOHENVERSTELLUNG DES GURTS

**F**

1. Retirer la protection du harnais. Faire passer la sangle au travers du réducteur.
2. Faire passer la sangle au travers du dossier.
3. Retirer la sangle à l'arrière du siège auto.
4. Repasser la sangle dans le passage souhaité du dossier, puis du réducteur. Répéter l'opération pour l'autre sangle.

**GB**

1. Remove the harness protection. Route the strap through the reducer.
2. Route the strap through the back.
3. Remove the strap at the rear of the car seat.
4. Route the strap in the required passage of the back, then of the reducer. Repeat the operation with the second strap.

**D**

1. Gurtschutz abziehen. Gurt durch die Reduziervorrichtung führen.
2. Gurt durch die Lehne führen.
3. Gurt hinter dem Autositz herausziehen.
4. Den Gurt wiederum durch die gewünschte Durchführung der Lehne, dann der Reduziervorrichtung führen. Den Vorgang für den anderen Gurt wiederholen.

## INSTALLATION DANS LE VÉHICULE / SETTINGS IN THE VEHICLE INSTALLATION IM AUTO

**F**

Votre siège pour bébé peut seulement être installé dos à la route, au moyen d'une ceinture de sécurité statique à trois points ou rétractable, approuvée par la Réglementation n° 16 UN/ ECE ou toute autre norme équivalente. **IL FAUT TOUJOURS DESACTIVER L'AIRBAG EN CAS D'UTILISATION D'UN SIÈGE ENFANT SUR LE SIÈGE PASSAGER. NE PAS UTILISER LE SIÈGE AUTO SUR DES SIÈGES FAISANT DOS A LA ROUTE OU SUR LE CÔTÉ;**

**GB**

Your child seat can only be installed rearward facing using a 3 point static or retractor seat belt, approved to UN/ECE Regulation No. 16, or other equivalent standard. **DO NOT USE THIS CHILD SEAT ON PASSENGER SEAT EQUIPPED WITH AIRBAGS. DO NOT USE THE SEAT ON SIDE FACING OR REAR FACING SEATS.**

**D**

Ihr Kindersitz kann nur in rückwärtiger Position unter der Anwendung eines gültigen 3 Punkt Gurtstrammers, entsprechend der UN/ECE Regulation Nr. 16 oder anderen gleichbedeutenden Normwerten angebracht werden. **ES IST NICHT ERLAUBT DEN KINDERSITZ AUF DEM BEIFAHRSITZ MIT PRALLKISSEN ZU VERWENDEN UND DEN KINDERSITZ AUF SEITWÄRTS ODER RÜCKWÄRTIG EINGERICHTETEN FAHRZEUGSITZEN ZU VERWENDEN.**





**TYPE DE CEINTURE DE SÉCURITÉ REQUISE / THE TYPE OF SEAT BELT REQUIRED / BESTIMMTERTYP DES SITZGURTS ERFORDERLICH**

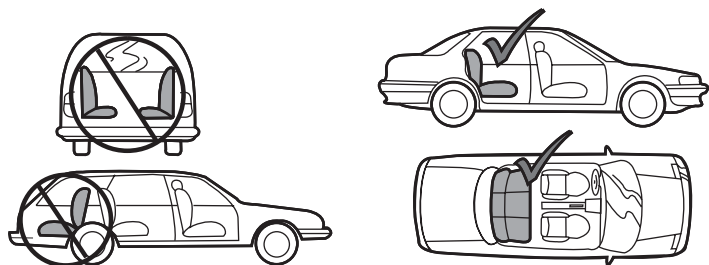
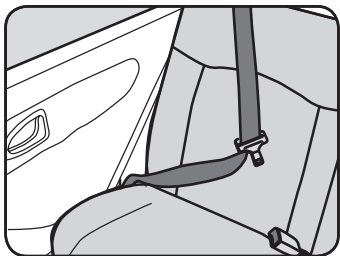

**INSTALLER LE GROUPE 0+ DANS LE VEHICULE  
SETTING THE CAR SEAT IN THE VEHICLE  
INSTALLATION DES EINSATZES 0+ IM AUTO**

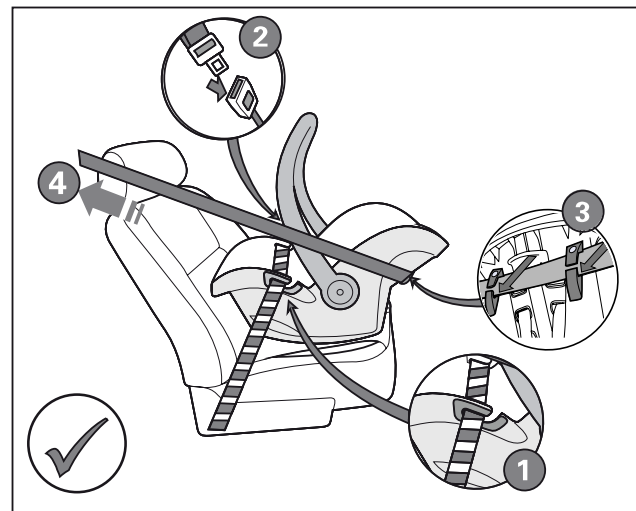
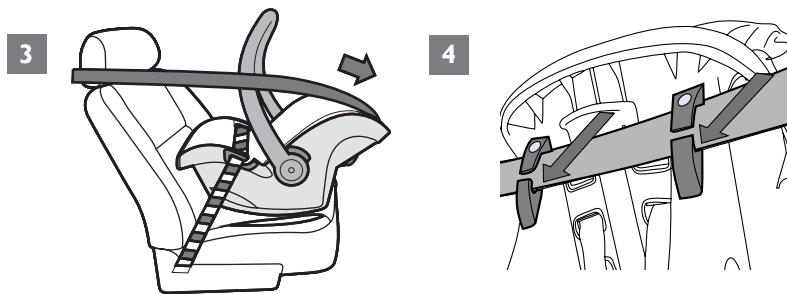
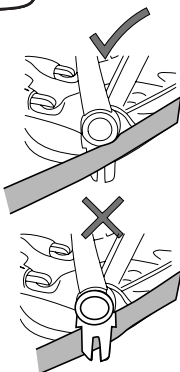
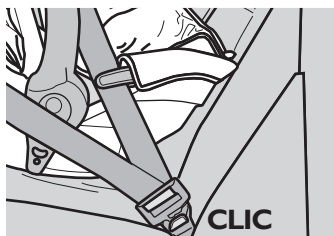
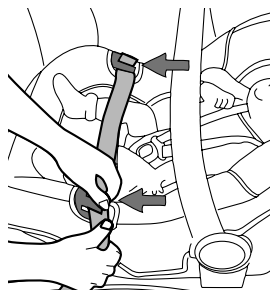
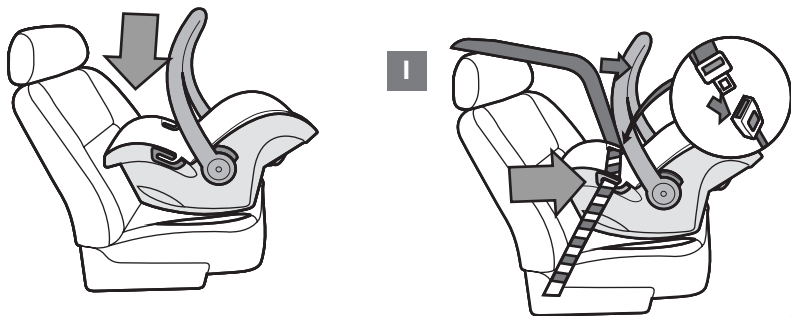

**F** Même si un siège enfant est sûr, même s'il est parfaitement conçu, la sécurité de votre enfant dépend de vous. Veuillez lire cette rubrique avant de fixer votre siège enfant dans votre voiture. N'oubliez pas qu'en n'utilisant pas correctement votre siège enfant, vous diminuez la protection et la sécurité de votre enfant.

- Veillez à ce que le harnais soit réglé à la taille de votre enfant. Un réglage réalisé sur des vêtements d'hiver sera trop lâche si l'enfant porte des vêtements d'été.
- Installez le siège enfant avec soin au moyen de la ceinture abdominale à 3 points et de la ceinture diagonale, comme le décrit cette rubrique.
- Vérifiez que le siège de votre enfant est correctement fixé avant chaque voyage.
- N'utilisez pas le siège enfant sur un siège de voiture équipé d'un airbag.
- Fixez toujours correctement la ceinture de sécurité autour du siège auto.
- Ne posez pas le siège auto sur des surfaces élevées, sur un lit, un canapé ou d'autres surfaces malléables.
- Faites en sorte que le siège n'entre pas en contact avec des substances corrosives, telles que de l'acide sulfurique ou des solvants

**GB**

However safe and well-designed a child seat may be, the safety of your child depends ultimately on you. Please read this section before fixing the child seat in your car.

Do not forget that if you do not use your child seat correctly, you could put your child into danger.

- Make sure that the harness is adjusted for the size of the child. Adjustment that allows for winter clothing would be too loose if the child is dressed for summer.
- Install the child seat carefully using the 3-point lap belt and diagonal belt, as described in this section.
- Make sure that your child's seat is properly secured before every journey.
- Do not use the child seat on a seat with an airbag.
- Always secure the safety belt properly around the car seat.
- Do not place the car seat on high surfaces, on beds, sofas or other soft surfaces.
- Make sure that the seat does not come into contact with corrosive substances such as sulphuric acid or solvents.

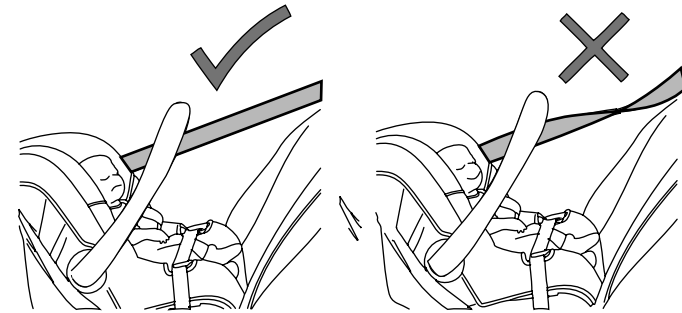
**D**

Selbst wenn ein Kindersitz sicher ist, auch dann wenn er einwandfrei konstruiert ist, hängt die Sicherheit Ihres Kindes von Ihnen ab. Lesen Sie daher diese Rubrik aufmerksam durch, bevor Sie den Kindersitz in Ihrem Fahrzeug befestigen.

Vergessen Sie nicht, dass Sie den Schutz und die Sicherheit Ihres Kindes vermindern, wenn Sie den Kindersitz nicht ordnungsgemäß verwenden.

- Achten Sie darauf, dass der Gurt auf die Größe Ihres Kindes eingestellt ist. Erfolgte die Gurteinstellung, als das Kind Winterbekleidung trug, wird der Gurt zu lasch sitzen, wenn das Kind Sommerbekleidung trägt.
- Installieren Sie den Kindersitz sorgfältig mit Hilfe des Beckengurts mit 3-Punkt-Fixierung und mit Hilfe des Diagonalgurts wie in dieser Rubrik beschrieben.
- Überprüfen Sie vor jeder Fahrt, ob der Sitz Ihres Kindes ordnungsgemäß befestigt ist.
- Verwenden Sie keinen Kindersitz auf einem Fahrzeugsitz, der mit einem Airbag ausgestattet ist.
- Befestigen Sie den Sicherheitsgurt immer korrekt um den Autositz herum.
- Stellen Sie den Autokindersitz nie auf erhöhte Flächen - ein Bett, ein Sofa oder sonstige verformbaren Flächen.
- Tragen Sie dafür Sorge, dass der Sitz nicht in Kontakt mit ätzenden Stoffen wie Schwefelsäure oder Lösungsmitteln kommt.

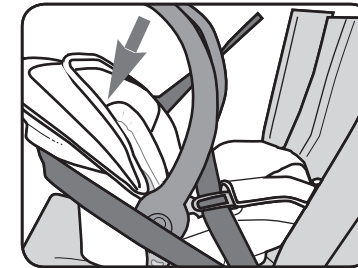
**F**

Lorsque le siège est installé, vous pouvez tester sa sécurité en appuyant fermement sur le dossier (comme le montre le schéma). Le siège doit rester très ferme et ne bouger que très légèrement. Si le siège ne vous semble pas être fixé correctement, suivez scrupuleusement les instructions d'installation. Lorsque le siège est correctement installé, il est prêt à l'emploi.

**GB**

When fitted, the security of the child seat can be tested by pressing firmly into the backrest (as shown). The seat should feel very firm and move only slightly. If you do not consider the seat to be correctly secured, follow the installation instructions. Only once the seat is secure it is ready for use.

**D**

Nach dem Anbringen, kann der Kindersitz auf seine Sicherheit überprüft werden, indem Sie fest auf die Rückenlehne drücken, wie in der Abbildung dargestellt. Der Sitz sollte fest anliegen und sich nur sehr geringfügig bewegen. Falls Sie das Gefühl haben, dass der Sitz nicht sicher genug sitzt, dann befolgen Sie exakt die Montageanweisungen. Falls der Sitz abgesichert ist, kann er zum Gebrauch benutzt werden.

## CONTRÔLER LA SÉCURITÉ DU SIÈGE / CHECKING THE SECURITY OF THE SEAT / ÜBERPRÜFEN DER SICHERHEIT DES KINDERSITZES

